



## ПРАВИЛЬНЫЙ УХОД И ОБСЛУЖИВАНИЕ ВАШИХ ОКОН ИЗ ПРОФИЛЕЙ REHAU

# ДОЛГОВЕЧНЫЕ ОКНА

## ПРЕМИУМ – КАЧЕСТВО RENAУ



Окна из профилей RENAУ отличаются стабильно высоким качеством, практичны в эксплуатации, имеют современный внешний вид. Благодаря гладкой поверхности профиля за такими окнами особенно легко ухаживать.



На строительных рынках многих стран мира RENAУ вот уже более 60 лет является ведущим поставщиком системных решений из полимерных материалов. Окна из профилей RENAУ прекрасно зарекомендовали себя в сложных климатических условиях России и других стран Евразии.

- Благоустройте Ваш дом. С окнами из профилей RENAУ Вы сможете почувствовать себя дизайнером.
- Тишина и уют в Вашем доме. Окна из профилей RENAУ надежно защитят Вас от холода и шума.
- Легкость в уходе. Окна ценят Ваше время. Почему бы не облегчить себе жизнь?
- В Вашем доме нет плохой погоды. Два контура уплотнения задерживают пыль и воду и препятствуют возникновению сквозняков.
- Качество, проверенное временем. Лицевые поверхности профилей RENAУ отличает высочайшее качество.

Новые окна – это капитальное вложение средств на десятилетия вперед. Поэтому особое внимание при покупке следует обратить на срок службы предлагаемого изделия.

**60 условных лет эксплуатации – рекордный результат недавних испытаний профилей RENAУ в НИИ Строительной Физики РААСН.**

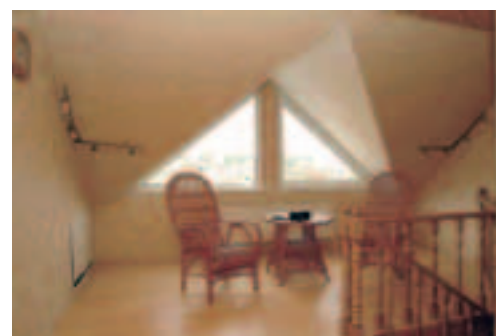



# ПРОСТОЕ ОБСЛУЖИВАНИЕ

## СОВЕТЫ ПО УХОДУ

Вы установили пластиковое окно, и теперь оно радует взор свежим глянцем. Мы поможем Вам сохранить эту красоту на долгие годы. Правильный уход продлит молодость Ваших окон.

### С чего начать?

Прежде всего удалите защитную пленку после установки окна.

### Как осуществлять регулярный уход за окном?

Очень просто. Уличная грязь и пятна легко и быстро устраняются с помощью обычных моющих средств и теплой воды или при помощи специального очистителя RENAU, который следует наносить на мягкую льняную ткань.

- не используйте средства, оказывающие разрушающее воздействие и содержащие растворитель, например, нитроразбавители, ацетон и другие;
- не используйте чистящих порошков;
- не используйте твердые предметы, такие как шпатели, проволочные щетки, шероховатые губки.

### Как осуществлять регулярный уход за стеклом?

Стёкла моют тёплой водой (можно добавить немного моющего средства) с помощью салфетки для чистки оконных стекол. Чтобы исключить возможность повреждения поверхности стеклопакета никогда нельзя удалять загрязнения со стекол твердыми или острыми предметами.

### Как поступать при сильных загрязнениях?

Для того чтобы отмыть Ваши рамы от сильных загрязнений (например, ржавчина, копоть, промышленная пыль), Вам понадобится средство посильнее, чем детское мыло или средство для мытья посуды. В этих случаях мы рекомендуем регулярно очищать окно только при помощи специального очистителя RENAU\*.

### Обратите внимание:

Пластиковые рамы очень легко царапаются, даже если невооружённым взглядом этого и не заметно. Поэтому:

\*В наборе имеются специальные очистители RENAU для:

- белых/лакированных профилей;
- кашированных профилей.





**Наш совет:**

Для правильного ухода за окнами используйте оригинальный очиститель RENAU, который есть в нашем специальном наборе по уходу за окнами.

# ПРАВИЛЬНЫЙ УХОД

## НАДЕЖНОСТЬ НА ДОЛГИЕ ГОДЫ

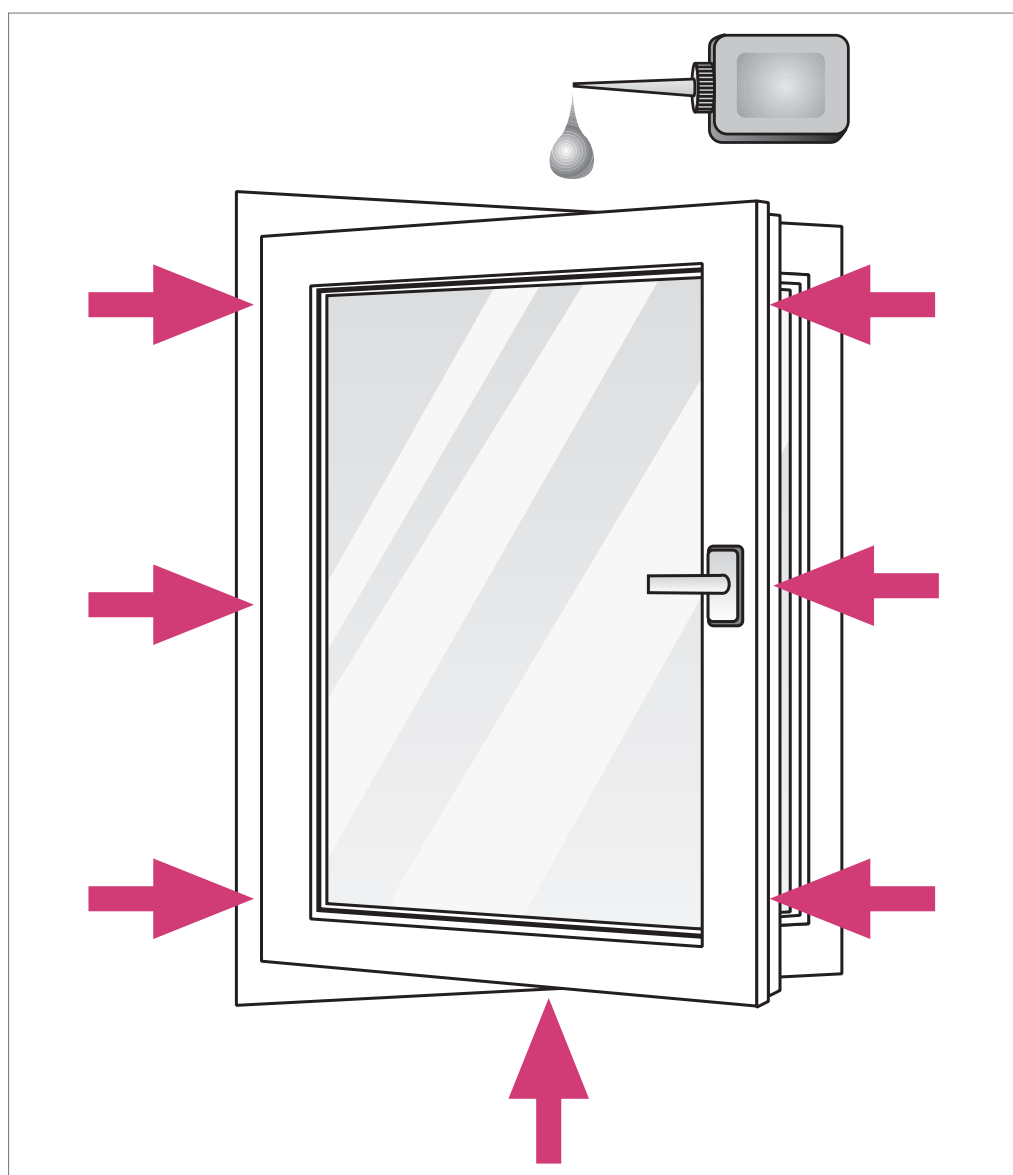
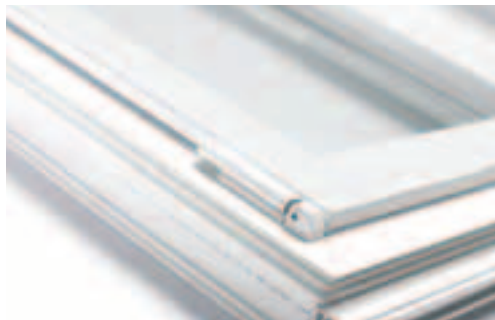

### Как осуществлять уход за элементами фурнитуры?

Чтобы Ваши окна могли беспрепятственно открываться и закрываться, необходимо минимум один раз в год смазывать маслом подвижные элементы приборов запирания.

### Рекомендации

Чтобы фурнитура радовала безотказной работой и сохраняла безупречный внешний вид, мы рекомендуем проверку элементов фурнитуры на подвижность и соответствие необходимым требованиям при помощи нашего набора по уходу за окнами. (см. рис.)



### Как осуществляется уход за уплотнениями?

Теперь взглянем на уплотнение, протянутое по периметру стекла. Уплотнение изготавливается из современного высококачественного материала, который, тем не менее, подвержен естественному старению. Для продления срока его эксплуатации, т.е. сохранения эластичности и способности задерживать любые сквозняки и ливни, необходимо один-два раза в год очищать их от грязи и регулярно смазывать специальным силиконовым карандашом REHAU.

### Что необходимо Вам для ухода за окнами:

– обычное моющее средство для регулярной очистки от незначительных загрязнений;

- салфетка для поддержания идеальной чистоты стекол;
- специальный очиститель REHAU для профессионального ухода за окнами, прежде всего от сильных загрязнений (имеется в Вашем наборе по уходу за окнами);
- специальное масло для ухода за фурнитурой;
- мягкие тряпочки для сохранения ослепительной белизны поверхностей профилей;
- специальный силиконовый карандаш для ухода за уплотнениями (имеется в Вашем наборе по уходу за окнами).

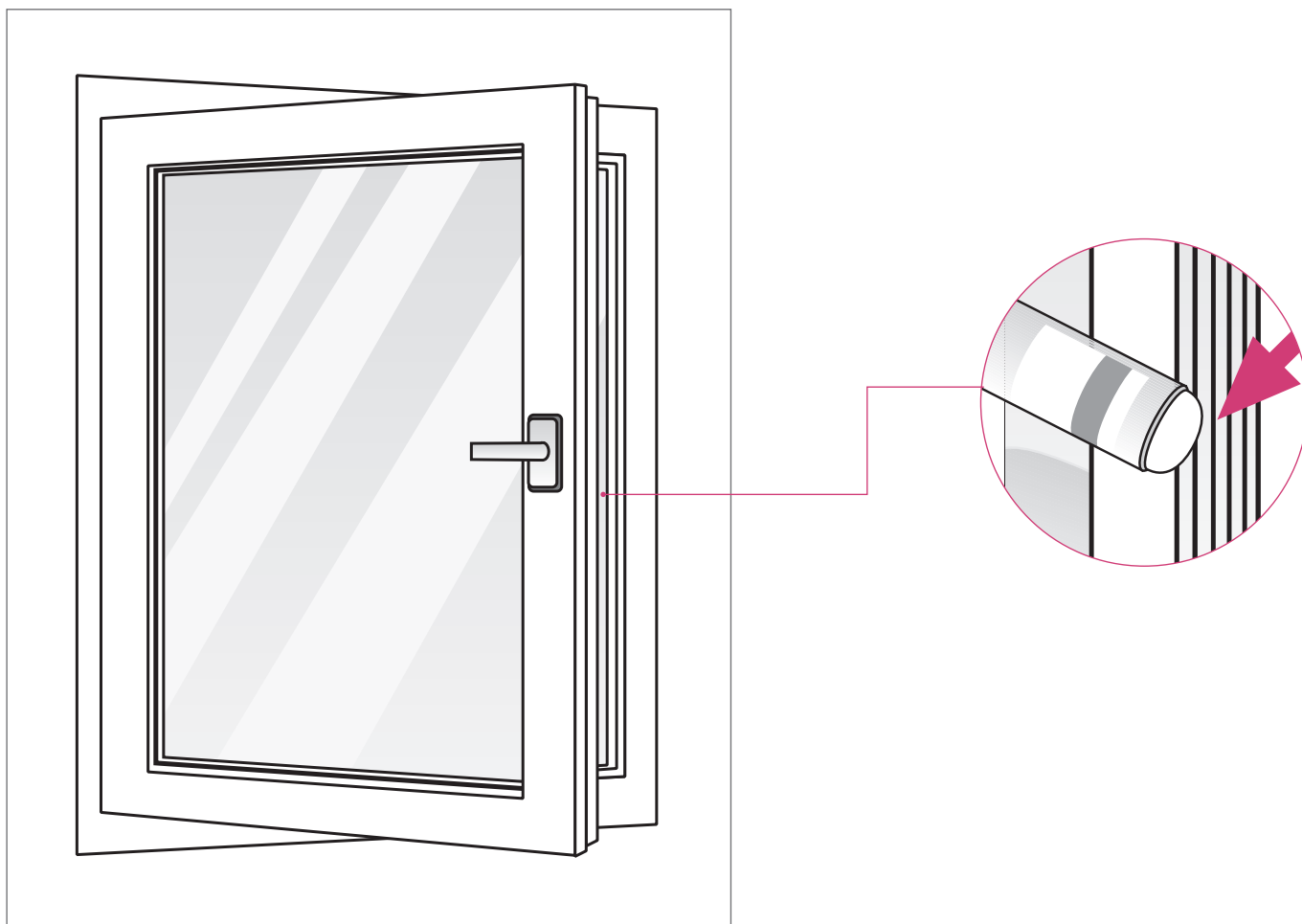

# ОПТИМАЛЬНЫЙ МИКРОКЛИМАТ

## ВАШЕ ЗДОРОВЬЕ И КОМФОРТ

Влажность воздуха в помещении постоянно меняется. Избыток влаги негативно влияет как на самочувствие жителей, так и на общий комфорт в помещении. Источниками избыточной влажности являются как находящиеся в помещении люди, животные и цветы, так и процессы жизнедеятельности: стирка, приготовление пищи, купание.

К чему может привести недостаточный воздухообмен?

Увеличение влажности, особенно с недостаточным воздухообменом, может привести к следующим негативным явлениям:

- увеличение влажности в помещении;
- образование конденсата;
- повреждение конструктивных элементов здания;
- образование грибков и плесени.

Для обеспечения притока свежего воздуха в помещение мы рекомендуем кратковременно открывать все окна и двери одновременно. Через несколько минут воздух в помещении полностью обновляется. Таким образом, помещение не успевает полностью охладиться. Такой вид проветривания уменьшает затраты электроэнергии и сокращает расходы на отопление.



*Душ и купание  
0,5-1 литр в день*



*Стирка  
1,5-2,5 литра в день*



В жилом помещении в воздух ежедневно выделяется большое количество влаги.

Можно отметить несколько основных источников влажности в помещении:

- душ и купание;
- стирка;
- дыхание человека;
- приготовление пищи;
- полив растений.



*Дыхание человека  
1-2 литра в день*



*Приготовление пищи  
1-2 литра в день*

Оконные системы RENAУ очень плотно закрываются и экономят, тем самым, много тепла. Чтобы это преимущество не превратилось в недостаток, необходимо регулярное проветривание. Благодаря этому Вы:

- регулируете влажность и температуру воздуха;
- обеспечиваете приток свежего воздуха в помещение;
- избегаете образования конденсата и плесени;
- создаете здоровый климат и прекрасные условия жизни.



*Полив растений  
0,5-2 литра в день*

# ПРАВИЛЬНОЕ ПРОВЕТРИВАНИЕ СОКРАЩАЕТ ПОТЕРИ ТЕПЛА

## Длительное проветривание

При таком виде проветривания окно будет приоткрыто, что приведет только к уменьшенному воздухообмену и увеличит время проветривания.

## Кратковременное проветривание

Одновременно открытые окна и двери создают ток воздуха, который полностью обновляет воздух в Вашем помещении всего за 2-4 минуты. Это наиболее эффективный способ проветривания, который уменьшает потери энергии и экономит затраты на отопление. Во время такого проветривания помещение не успевает охладиться.

Почему регулярное проветривание важно?

- Вы регулируете влажность воздуха и температуру в помещении;
- Вы обеспечиваете доступ свежего воздуха в помещении;
- Вы сможете избежать образования конденсата и грибковой плесени;
- Вы создадите здоровый климат в помещении и прекрасные условия жизни.

Длительное проветривание



Кратковременное «ударное» проветривание



# ПОВОРОТ ВВЕРХ – ПОВОРОТ ВНИЗ: ВОТ ТАК РАБОТАЕТ ПОВОРОТНО-ОТКИДНОЕ УСТРОЙСТВО

**Поворотнo-откиднoе устройство**

Окно приоткрыть  
Ручка в вертикальном положении вверх



Окно открыть  
Ручка в горизонтальном положении

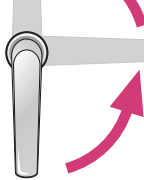

Окно закрыть  
Ручка в вертикальном положении вниз

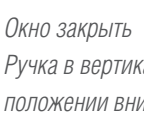

Режим наклона (откидывания)



Режим поворота

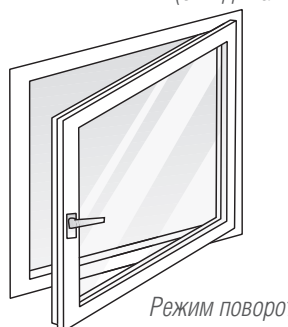

**Поворотнoе устройство**

Окно открыть  
Ручка в горизонтальном положении

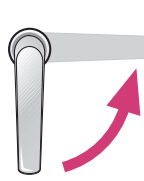

Окно закрыть  
Ручка в вертикальном положении вниз

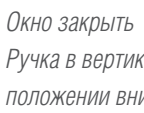

Режим поворота

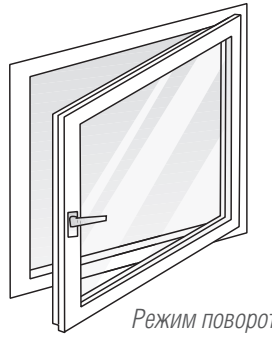

**Откиднoе устройство**

Открыть окно  
Ручка в вертикальном положении вверх

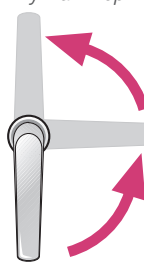

Ручка в горизонтальном положении

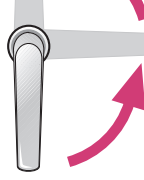

Окно закрыть  
Ручка в вертикальном положении вниз

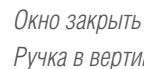

Режим наклона (откидывания)

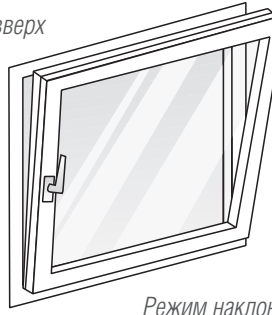

## Неправильное обращение – что делать?

Если ручка при уже открытом окне была повернута вверх, створка выпадает из блокирующего устройства. Действуйте следующим образом:

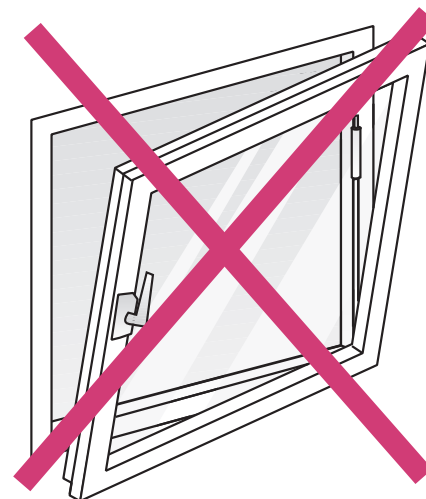

1. Оставьте ручку в вертикальном положении
2. Закройте створку таким образом, чтобы она плотно прилегала к раме

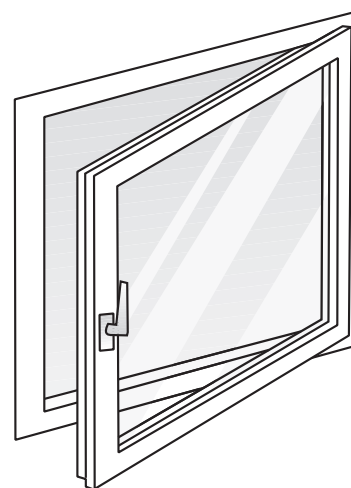

3. Разверните ручку на 180° вниз - в позицию блокирующего устройства
4. Теперь Вы можете вновь открывать и закрывать окно

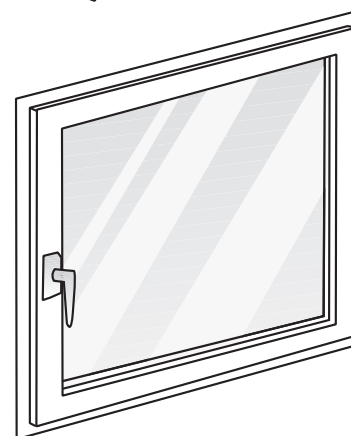

# НА ЧТО ЕЩЕ ВЫ ДОЛЖНЫ ОБРАЩАТЬ ВНИМАНИЕ ИЗБЕГАЙТЕ:

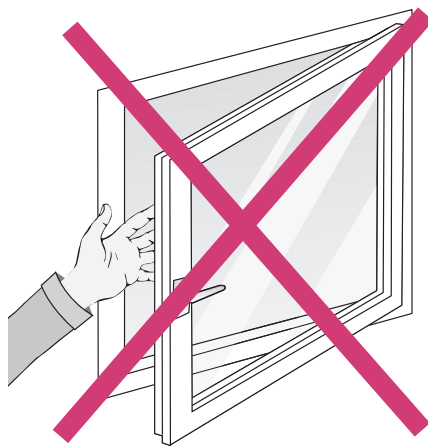
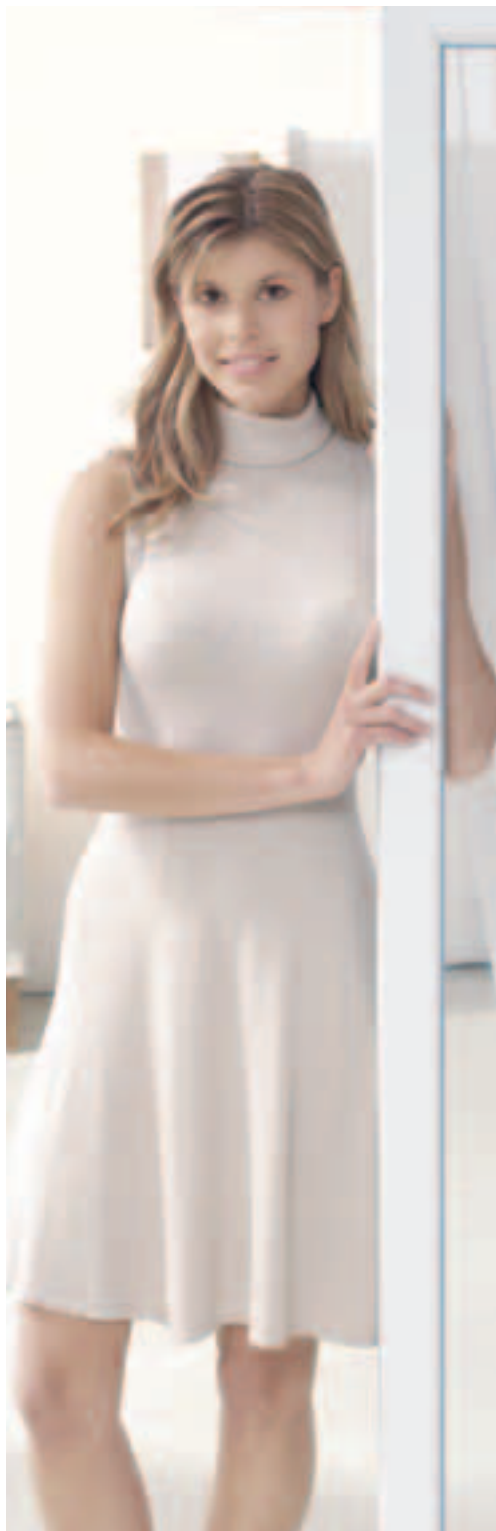

## Защемления

При открытом окне существует опасность защемления между рамой и створкой. Также не исключены повреждения от порывов ветра. Плотно закрывайте окна при сильных порывах ветра.



## Падения

Особое внимание уделяйте детям, не оставляйте окно открытым без контроля.



## Нагрузка

Не используйте створку в качестве гардероба или лестницы.

# ВАШ ПРОИЗВОДИТЕЛЬ ОКОН ПОМОЖЕТ СЛОВОМ И ДЕЛОМ!

Если, несмотря на должный уход, Ваши окна стали работать не так, как Вам хотелось бы, обращайтесь к Вашему производителю окон.

Примечание:  
Повреждения на поверхности, вызванные умышленным или пренебрежительным отношением к рекомендациям, не покрываются гарантией.  
Сильное загрязнение и повреждение поверхности окон, вызванные агрессивным и царапающим моющим средством, также не покрываются гарантией.  
Для ухода следует использовать только рекомендуемые средства.





# КАЧЕСТВЕННЫЕ ОКНА ИЗ ПРОФИЛЬНЫХ СИСТЕМ REHAU



## Наличие сертификата качества REHAU у Вашего производителя окон

Окна из профилей REHAU являются гарантией того, что в Вашей квартире или коттедже станет комфортно, тепло и светло. Мы контролируем качество своей продукции и отслеживаем качество готовых окон из своего профиля. Покупая окно, нужно быть уверенным, что оно будет выполнено из оригинальных комплектующих, а фирма-производитель руководствуется стандартами качества REHAU. Об этом говорит наличие специального сертификата качества REHAU.

На что обратить внимание при проверке сертификата? Он должен демонстрировать:

- актуальность срока действия сертификата качества (выдается на 6 месяцев);
- наличие защитной сетки на подложке сертификата;
- наличие знака «REHAU Quality» с голограммой.

## Мы делаем ставку на авторитет

Окна из профильных систем REHAU создают специалисты, прошедшие обучение в REHAU Академии. Независимо от того, начинаете ли Вы новое строительство дома или планируете реконструкцию жилья, в любое время Вы можете получить консультацию экспертов по проектированию, тепло- и звукоизоляции, взломобезопасности. Окна изготовят, доставят и смонтируют точно в соответствии с вашими пожеланиями. Даже после монтажа компания-производитель будет осуществлять техническое обслуживание установленных окон.

## Опыт создает качество

Уже более пяти десятилетий REHAU разрабатывает и производит профильные системы для изготовления окон, фасадов и дверей, ориентируясь на рынок и самые актуальные потребности покупателя. При этом учитываются специфические национальные и региональные запросы. В собственном исследовательском центре REHAU постоянно ведется разработка новых оконных и дверных систем из ПВХ, отвечающих требованиям 21 века к защите от шума, сохранению тепла, оригинальному дизайну. Богатый опыт деятельности компании на международном рынке и забота о качестве продукции на всех стадиях производства, а также комплексная поддержка REHAU своих партнеров-переработчиков, позволяют Вам уверенно сделать свой выбор и получить то, к чему Вы стремитесь.

**Узнать координаты производителя окон из профилей REHAU в Вашем регионе Вы можете, если зайдете на страницу [www.rehau.ru](http://www.rehau.ru)**